

FICHE TECHNIQUE

Modèle SOLACE XPH 2.0 VRC

Ventilateur Récupérateur de Chaleur
50 PCM (24 L/s) à 250 PCM (118L/s)

Produit No. 102390 (SOLACE XPH 2.0)



CARACTÉRISTIQUES

- 3 modes d'opérations (Intermittent, continue et haute vitesse)
- Vitesse variable 100%
- Prises de pression d'équilibrage intégrées
- Système de collets ISF^{MD} de 6 po. (152.5 mm) de diamètre
- Séquence de dégivrage proportionnelle
- Système de fixation SPM^{MD}
- Lubrification permanente des moteurs

NORMES ET EXIGENCES

- Certifié HVI
- Conforme aux normes du CSA C439 – Appareils Ventilateurs Récupérateurs de Chaleur et d'Énergie (VRC/VRE)
- Conforme à la norme CSA 22.2 No. 113 – Applicable aux ventilateurs
- Conforme à la norme UL 1812, régissant l'installation de Ventilateurs Récupérateurs de Chaleur et d'Énergie
- Conforme aux exigences minimales d'ENERGY STAR[®] en matière d'ERS et de rendement du ventilateur, pour les Ventilateurs Récupérateur de Chaleur et d'Énergie

ACCESSOIRES OPTIONELS

- Boîtier de Filtration (MERV 8) Intégré de 6 po. (152.5 mm) de diamètre
- Évén mural style R-2 de haute performance

CABINET

- Métal galvanisé pré-peint de 20g résistant à la corrosion
- Isolant polystyrène expansé (respectivement EPS) Classé UL94 HF-1

ÉLECTRONIQUES

- Voltage: 120 VAC/ 60 Hz / 1-Phase
- Ampère: Maximum 1.5A
- Circuit de sortie nominale de 5VDC
- Relais auxiliaire pour fournaise ou thermopompe
- Conforme aux normes RoHS

MOTEURS

- Deux moteurs scellés avec lubrification permanente à vitesse variable
- RPM maximum de 2630 RPM, 3/32 HP, Classe F, protection thermique inhérente
- CSA 22.2 #113-10, Section 8.3.5
- Protection mécanique – moteur totalement scellé

NOYAU EN POLYPROPYLÈNE (VRC)

- Dimensions 12 po x 12 po x 15 po (304.8 mm x 304.8 mm x 381 mm) de profond
- Plaques ondulées croisées en polypropylène. Classée UL94 HB et HF-1
- Récupération de chaleur sensible
- Idéal pour les climats froids
- Lavable à l'eau

SYSTÈME DE BALANCEMENT DUOTROL^{MD}

- Le système est balancé par ajustement de chaque moteur indépendamment
- Aucun besoin de volets d'ajustement
- Terminaux de connexions pour contrôle optionnel
- Silencieux et économique

DÉGIVRAGE

- Système de dégivrage proportionnelle
- Type de dégivrage : Évacuation
- Activé automatiquement à -5°C (23°F)

SYSTÈME DE COLLETS

- Système (ISF^{MD}) de collets amovibles
- Quatres (4) collets ronds doubles de 6 po (152.5 mm) de diamètre.

SYSTÈME DE FIXATION

- Système d'attaches variables

FILTRE

- Deux (2) Filtres Fiberbond lavables – 11 1/16 po x 14 3/4 po x 3/8 po (297 mm x 375 mm x 15.9 mm)
- Classé UL 2

GARANTIE

- Garantie limitée de 10 ans sur les moteurs de ventilation
- Garantie limitée de 5 ans sur les composantes
- Garantie limitée à vie sur le noyau récupérateur de chaleur

CONFIGURATION DU DÉBIT D'AIR

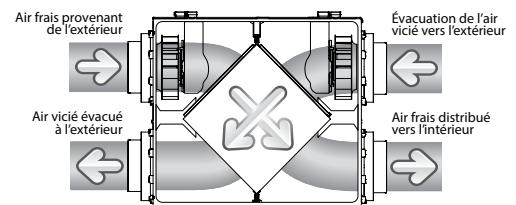

Imperial Air Technologies

480 Boul. Ferdinand,
Dieppe, NB Canada E1A 6V9

Sans frais: 1 888 724-5211
Télécopieur: 1 (506) 388-4633

Visitez-nous au: www.greentek.ca / www.imperialgroup.ca

PP0753 / JUL2018



** Imperial Air Technologies Inc. se réserve le droit de modifier un produit, sans pré-avis, soit en prix, style, couleur ou code, pour offrir en tout temps des produits compétitifs de qualité supérieure.

FICHE TECHNIQUE SOLACE XPH 2.0 VRC

SPÉCIFICATIONS SOLACE XPH 2.0 VRC

Dimensions	29½ po x 22½ po x 16½ po (749.3 mm x 571.5 mm x 419.1 mm)
Connexion	Convient à des conduits de 6 po (152.5 mm) de diamètre
Rendement de ventilation	50 PCM (24 L/s) à 250 PCM (118 L/s)
Moteur	Deux (2) moteurs PSC à vitesse variable
Voltage	120 VAC / 60 Hz / 1 Phase
Ampères	1.5 A / 142 Watt
Type de Noyau	Croisé en polypropylène
Surface d'échange	150 pi² (13.2 m²)
Dégivrage	Évacuation
Filtres	Deux (2) Fiberbond lavables
Drain	½ po (12.7 mm)
Duotrol	Système de balancement intégré
Poids net	51.5 Lbs (23.4 Kg)
Poids Brut	59 Lbs (26.8 Kg)
Normes et exigences	HVI: C _{CSA} US, CSA 22.2 N ^o .113 Conforme avec UL1812

CONTRÔLES OPTIONNELS

Digitale	EHC1.0TC et EHC1.5DC
Mécanique	RD-1, RD-2, RD-3P et RD-4P
Minuterie	T3 (20/40/60 minutes)

DIMENSIONS CONTRÔLE MURAL

EHC1.0 et EHC1.5

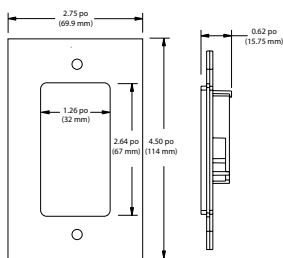

Mécanique

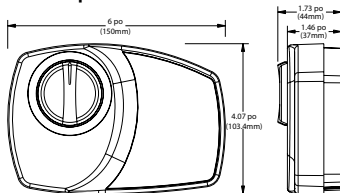

Minuterie T3

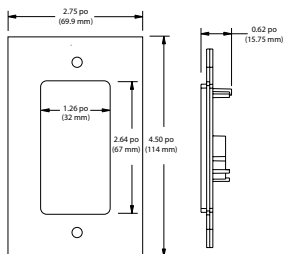

DIMENSIONS

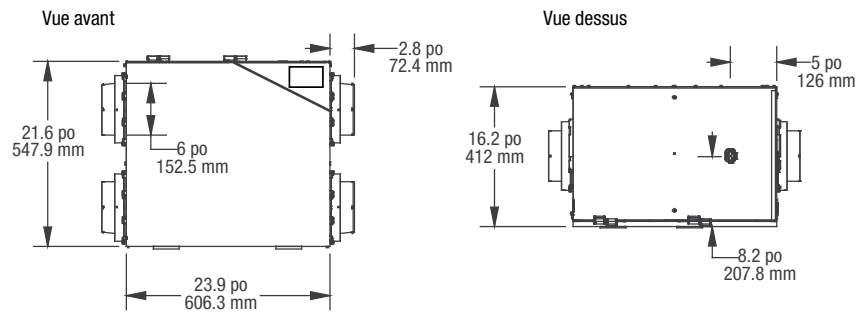

DIMENSIONS ET DÉGAGEMENTS MINIMUM

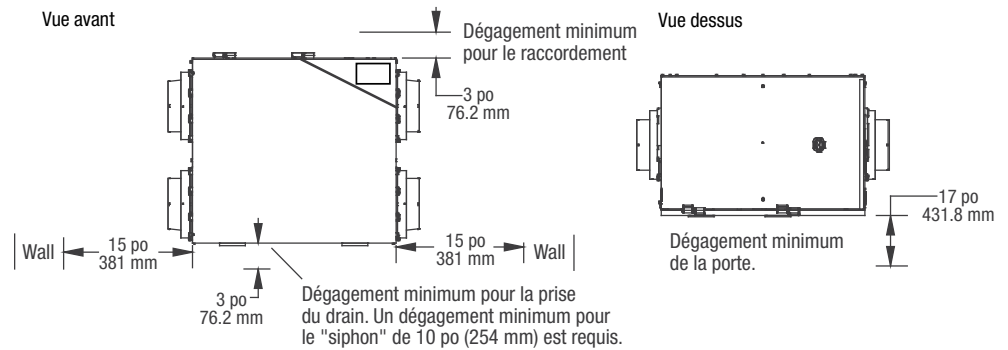

RENDEMENT DE VENTILATION

Pression statique externe	Débit d'air net		Débit d'air brut Alimentation		Débit d'air brut Évacuation		
	Pa	po CE	L/s	PCM	L/s	PCM	
25	0.1	111	235	112	237	120	254
50	0.2	102	216	103	218	111	235
75	0.3	93	197	94	199	102	216
100	0.4	85	180	86	182	92	195
125	0.5	78	165	79	167	83	176
150	0.6	70	148	71	150	75	159
175	0.7	62	131	63	133	66	140



Le présent produit est homologué ENERGY STAR® parce qu'il respecte des exigences rigoureuses en matière d'efficacité énergétique établies par Ressources naturelles Canada et la EPA des États-Unis. Il répond aux exigences ENERGY STAR® uniquement lorsqu'il est utilisé au Canada.

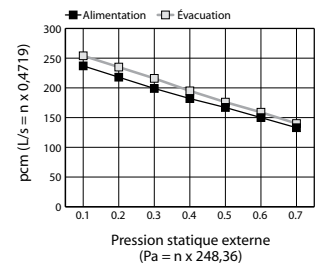

RENDEMENT ÉNERGÉTIQUE

	Température d'alimentation		Débit d'air net		Puissance moyenne	Efficacité Récupération Sensible	Efficacité Récupération Sensible Ajuster
	°C	°F	L/s	PCM	Watts	SRE %	ASRE %
CHAUFFAGE	0	32	31	66	58	75	82
	0	32	43	91	70	73	80
	0	32	60	127	88	69	75
	-25	-13	31	66	55	60	63

Estimé par:	Date:
Projet:	Remarques:
Quantité:	
Modèle:	
Site:	
Architecte:	
Ingénieur:	
Contracteur:	